

STRONG

Terrestrial HDMI Receiver for your TV SRT 82



Picture similar

User Manual
Bedienungsanleitung
Manuel d'utilisation
Manuale d'uso
Manuale utente
Manual del usuario
Instrucciones de instalación
Návod k obsluze

Používateľská príručka
Telepítési Utasítás
Bruksanvisning
Užívateľská príručka
Korisnički priručnik
Používateľská príručka
Εγχειρίδιο χρήστη



USB
recording



Timeshift



Programme
guide



Favourite
lists

DVB-T2

HDMI™



HEVC Advance™



DOLBY AUDIO™

www.strong.tv

Fig. 1



Fig. 2

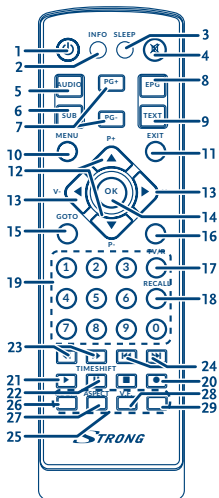

Fig. 3

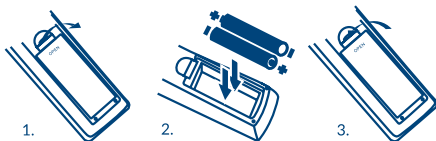

Fig. 4

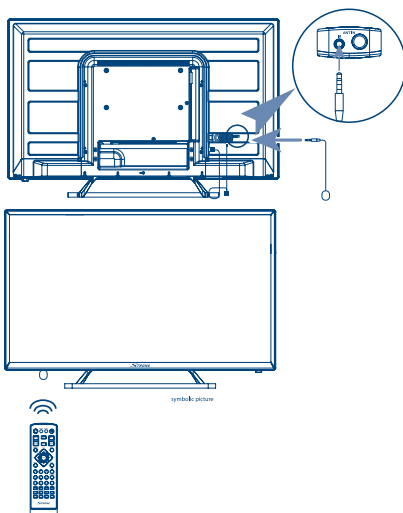

Fig. 5

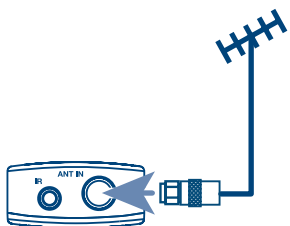
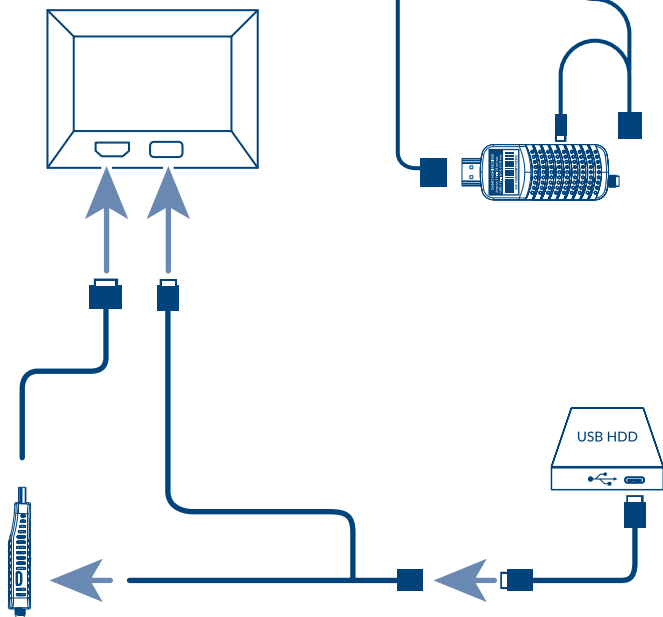

Fig. 6



HOTLINE

AT	0820 400 150 support_at@strong.tv € 0,12/Min. österr. Festnetz	FR	0826 029 928 support_fr@strong.tv € 0,15 par mn poste fixe en France
BG	+359 32 634451 support_bg@strong.tv	IT	199 404 032 support_it@strong.tv Da rete fissa 24,8 cent. al min. 12,5 cent. scatto alla risposta Da rete mobile max 49 cent. al min. 15,6 cent. scatto alla risposta
CEE	+36 1 445 26 10 support_hu@strong.tv	NL	support_nl@strong.tv
DE	0180 501 49 91 support_de@strong.tv € 0,14/Min. deutsches Festnetz € 0,42/Min. max. Mobilfunknetze	PL	801 702 017 support_pl@strong.tv
DK	support_dk@strong.tv	UA	+380(44)228 24 73 support_ua@strong.tv

Supplied by STRONG Austria
Represented by
STRONG Ges.m.b.H.
Franz-Josefs-Kai 1
1010 Vienna
Austria
Email: support_at@strong.tv

28 May 2019 17:02

Licenze

L'USO DI QUESTO PRODOTTO DIVERSO DALL'USO PERSONALE SECONDO LO STANDARD MPEG-2 PER LA CODIFICA DI INFORMAZIONI VIDEO PER I MEDIA È ESPRESSAMENTE VIETATO SENZA REGOLARE LICENZA, IN VIRTÙ DEI BREVETTI APPLICABILI NEL PORTAFOGLIO BREVETTI MPEG-2. LA LICENZA È DISPONIBILE DA **MPEG LA, LLC**, 6312 S. Fiddlers Green Circle, Suite 400E, Greenwood Village, Colorado 80111 Stati Uniti d'America.

QUESTO PRODOTTO È PROTETTO DA LICENZA SECONDO IL PORTAFOGLIO BREVETTI AVC PER L'USO PERSONALE E NON COMMERCIALE DA PARTE DI UN CONSUMATORE PER (i) CODIFICARE VIDEO IN CONFORMITÀ ALLO STANDARD AVC ("AVC VIDEO") E/O (ii) DECODIFICARE VIDEO AVC CODIFICATI DA UN CONSUMATORE IMPEGNATO IN UN'ATTIVITÀ PERSONALE E NON COMMERCIALE E/O OTTENUTI DA UN FORNITORE VIDEO AUTORIZZATO A FORNIRE VIDEO AVC. NON VIENE CONCESSA NESSUNA LICENZA NEANCHE IMPLICITA PER QUALSIASI ALTRO UTILIZZO. PER ULTERIORI INFORMAZIONI SU **MPEG LA, LLC** VEDERE IL SITO [HTTP://WWW.MPEGLA.COM](http://www.mpegla.com)

Questo prodotto contiene uno o più programmi protetti dalle leggi internazionali e statunitensi sul copyright come opera inedita. Tutti i programmi sono riservati e di proprietà della **Dolby Laboratories**. È vietata qualsiasi riproduzione o divulgazione, totale o parziale o la produzione di opere derivate senza l'autorizzazione esplicita di Dolby Laboratories. Copyright 2003-2009 di Dolby Laboratories. Tutti i diritti riservati.

THIS PRODUCT IS SOLD WITH A LIMITED LICENSE AND IS AUTHORIZED TO BE USED ONLY IN CONNECTION WITH HEVC CONTENT THAT MEETS EACH OF THE THREE FOLLOWING QUALIFICATIONS: (1) HEVC CONTENT ONLY FOR PERSONAL USE; (2) HEVC CONTENT THAT IS NOT OFFERED FOR SALE; AND (3) HEVC CONTENT THAT IS CREATED BY THE OWNER OF THE PRODUCT. THIS PRODUCT MAY NOT BE USED IN CONNECTION WITH HEVC ENCODED CONTENT CREATED BY A THIRD PARTY, WHICH THE USER HAS ORDERED OR PURCHASED FROM A THIRD PARTY, UNLESS THE USER IS SEPARATELY GRANTED RIGHTS TO USE THE PRODUCT WITH SUCH CONTENT BY A LICENSED SELLER OF THE CONTENT. YOUR USE OF THIS PRODUCT IN CONNECTION WITH HEVC ENCODED CONTENT IS DEEMED ACCEPTANCE OF THE LIMITED AUTHORITY TO USE AS NOTED ABOVE.

CONTENUTI

1.0 INTRODUZIONE	3	6.1 Cambiare canale	9
1.1 Istruzioni di sicurezza	3	6.2 Banner informativo	10
1.2 Imballaggio	4	6.3 Selezione della lingua audio	10
1.3 Set up del dispositivo	4	6.4 Televideo	10
1.4 Accessori	5	6.5 Sottotitoli	10
1.5 Utilizzo di dispositivi di memoria esterna USB	5	6.6 Timeshift	10
2.0 IL VOSTRO RICEVITORE	5	6.7 EPG (Electronic Programme Guide)	11
2.1 PIN PREDEFINITO: 1234	5	6.8 Registrazione istantanea	11
2.2 Pannello laterale	5	6.9 Sleep	11
2.3 Telecomando	6	7.0 MENU PRINCIPALE	11
2.4 Installazione delle batterie	7	7.1 Programmi	12
2.5 Utilizzo del telecomando e dell'estensore IR.	7	7.2 EPG (Guida Elettronica di Programmazione)	13
3.0 CONNESSIONE	7	7.3 LCN (Numerazione Logica dei Canali)	13
3.1 Connessione all'antenna terrestre	7	7.4 Immagine	13
3.2 Collegamento alla TV tramite cavo adattatore HDMI o direttamente alla porta HDMI	7	7.5 Ricerca canali	14
3.3 Connettere un dispositivo di memoria esterna USB	8	7.6 Ora	14
4.0 PRIMA ACCENSIONE	8	7.7 Opzioni	15
5.0 GUIDA VELOCE ALL'UTILIZZO DEL RICEVITORE	9	7.8 Sistema	16
6.0 OPERAZIONE	9	7.9 USB	17
		8.0 RISOLUZIONE PROBLEMI	18
		9.0 SPECIFICHE TECNICHE	22
		10.0 INFORMAZIONE AGLI UTENTI	23

DICHIARAZIONE DI CONFORMITÀ UE SEMPLIFICATA

Con la presente, STRONG dichiara che Ricevitore SRT 82 è conforme alla Direttiva 2014/53/EU.

Il testo completo della Dichiarazione europea di conformità è disponibile al seguente indirizzo Internet: <http://www.strong.tv/en/doc>



Soggetto a modifiche. Grazie alla ricerca e allo sviluppo costanti, le specifiche tecniche, il design e l'aspetto del prodotto potrebbero subire variazioni. I termini HDMI e HDMI High-Definition Multimedia Interface e il logo HDMI sono marchi o marchi registrati di HDMI Licensing Administrator, Inc. negli Stati Uniti e in altri paesi. Dolby e il simbolo della doppia D sono marchi registrati di Dolby Laboratories. Tutti i nomi del prodotto sono marchi o marchi registrati dai loro rispettivi proprietari.

© STRONG 2019. Tutti i diritti riservati.

1.0 INTRODUZIONE

1.1 Istruzioni di sicurezza

Leggere le istruzioni prima di utilizzare il dispositivo. Conservare le istruzioni per consultazioni future.

- Utilizzare esclusivamente gli accessori specificati o forniti dal produttore (quali adattatore di corrente, batteria, ecc.).
- Prima di installare o far funzionare l'apparecchiatura leggere le informazioni elettriche riguardanti la sicurezza riportate sulla confezione.
- Per ridurre il rischio di incendio o elettrocuzione, non esporre l'apparecchio alla pioggia o all'umidità.
- Non coprire le aperture di ventilazione con oggetti quali giornali, tovaglie, tende, ecc. per permettere la corretta ventilazione.
- Non esporre l'apparecchiatura a gocciolamenti o a schizzi d'acqua e non posizionare sopra il dispositivo oggetti contenenti acqua, come ad esempio vasi.
- Il simbolo  indica il rischio di shock elettrico.
- Per evitare danni e ferite, fissare bene l'apparecchiatura al pavimento/parete secondo le istruzioni di installazione.
- Pericolo di esplosione della batteria se essa non viene sostituita in modo corretto. Sostituire la batteria solo con una batteria dello stesso tipo o equivalente.
- Non esporre la batteria (la batteria o le batterie o il pacco batteria) a calore eccessivo, come ad esempio luce solare, fuoco o simili.
- L'eccessiva potenza di auricolari o cuffie può provocare danni all'udito. Ascoltare la musica ad alto volume e per lunghi periodi può provocare danni all'udito.
- Per ridurre il rischio di danneggiare l'udito, abbassare il volume a un livello sicuro e adeguato e ridurre la durata di ascolto a volume alto.
- La spina dell'alimentazione o dell'accoppiatore è utilizzata come dispositivo di spegnimento e deve essere facilmente raggiungibile. Quando non è utilizzata e durante gli spostamenti, maneggiare con cura il cavo di alimentazione, es. legare il cavo di alimentazione con una fascetta o con qualcosa di simile. Tenerlo lontano da bordi taglienti o oggetti simili che possono danneggiare il cavo stesso. Prima di un nuovo utilizzo, verificare che il cavo non sia danneggiato. Quando tutte le spie luminose sono spente, significa che il dispositivo è staccato completamente dall'alimentazione.
- La batteria deve essere smaltita nel rispetto delle disposizioni ambientali.
- Non posizionare sull'apparecchio delle fiamme libere, come ad esempio delle candele accese.
-  Per impedire la diffusione di incendi, tenere sempre lontano dall'apparecchio candele o fiamme libere.
-  Il simbolo qui accanto indica che questo è un dispositivo elettrico di classe II o con doppio isolamento. È stato progettato in modo che non richieda una connessione di sicurezza con messa a terra.

Precauzioni di sicurezza

- Non aprite l'involucro del dispositivo. In questo modo annullereste la garanzia. È pericoloso toccare l'interno del dispositivo a causa del voltaggio elevato e del possibile rischio elettrico. Per l'assistenza rivolgetevi esclusivamente a personale di servizio qualificato.

- Quando connettete i cavi, siate sicuri che il dispositivo sia disconnesso dall'alimentazione principale. Attendete qualche secondo prima di spostare il ricevitore o disconnettere altre apparecchiature.
- Utilizzate solo prolunghe approvate con cavi compatibili al consumo elettrico dell'apparecchiatura installata. Assicuratevi che l'alimentazione corrisponda al voltaggio e amperaggio indicato sul retro del dispositivo.

Istruzioni per il funzionamento

- Non installare l'attrezzatura in uno spazio ristretto come ad esempio una libreria o un armadio.
- Non utilizzare l'apparecchio vicino ad aree umide e fredde, proteggere l'attrezzatura dal surriscaldamento.
- Tenere l'apparecchio lontano dalla luce diretta del sole.
- Non usare l'attrezzatura in un luogo polveroso.
- Non posizionare candele vicino alle aperture per l'aerazione per evitare che del materiale estraneo possa entrare nel dispositivo.

Direttiva WEEE



Smaltimento corretto del prodotto. Questo marchio indica che nell'UE il prodotto non deve essere smaltito insieme ai rifiuti domestici. Per evitare di danneggiare l'ambiente e per salvaguardare la salute umana, riciclare il prodotto in modo adeguato per favorire il riutilizzo sostenibile delle risorse materiali. Se si desidera restituire il dispositivo usato, utilizzare i sistemi di restituzione e raccolta o contattare il rivenditore dove è stato acquistato il prodotto. Il rivenditore si occuperà di effettuare il riciclaggio in modo sicuro.

1.2 Imballaggio

Prima della spedizione, il dispositivo viene attentamente controllato e imballato. Quando si disimballa l'apparecchiatura, assicurarsi che siano presenti tutte le sue parti. Tenere l'apparecchio lontano dalla portata dei bambini. Si raccomanda di conservare l'imballo per tutta la durata del periodo di garanzia per proteggere perfettamente l'apparecchio nel caso di riparazioni in garanzia.

1.3 Set up del dispositivo

Si raccomanda di consultare un installatore professionista per installare il ricevitore. In caso contrario, seguire queste istruzioni attentamente:

- Consultare il manuale utente del TV e dell'antenna.
 - Assicurarsi che il cavo HDMI ed eventuali componenti all'esterno siano in buone condizioni.
- Questo manuale fornisce tutte le istruzioni complete per l'installazione e l'uso del ricevitore. I simboli descritti di seguito hanno le seguenti funzioni:

ATTENZIONE

Indica un'avvertenza

NOTE

Indica un'informazione aggiuntiva importante o utile.

MENU

Rappresenta un tasto sul telecomando o sul ricevitore

(Caratteri in grassetto)

Spostarsi su

Rappresenta una voce del menu all'interno di una finestra.

(Carattere in corsivo)

1.4 Accessori

- 1x Estensore IR
- 1x Cavo Micro USB Y
- 1x Cavo adattatore HDMI
- 1 Telecomando
- 2x Batterie (AAA type)
- Istruzioni per l'installazione
- 1x Biadesivo
- 1x Adattatore SMA/IEC

NOTA:

Le batterie non devono essere ricaricate, smontate, cortocircuitate elettronicamente o utilizzate con altri tipi di batteria. Se si usano accumulatori ricaricabili invece di batterie (es. NiMH), si consiglia di utilizzare a bassa auto-scarica per assicurare una lunga durata di funzionamento del telecomando.

1.5 Utilizzo di dispositivi di memoria esterna USB

- È consigliabile utilizzare un dispositivo di archiviazione USB 2.0 o superiore. Se il tuo dispositivo non è compatibile con le caratteristiche USB 2.0, registrazione, playback ed altre funzioni multimediali del ricevitore potrebbero non funzionare correttamente.
- Se si utilizza un Hard Disk esterno verificare che le specifiche di potenza elettrica non superino quelle supportate dall'uscita del ricevitore (5 V/500 mA). Se necessario, utilizzare un adattatore.
- STRONG non può garantire la compatibilità con tutti i tipi di dispositivi di memorizzazione USB.
- Si consiglia di non conservare informazioni importanti nel dispositivo di memoria USB usato col ricevitore. Fare sempre dei backup dei file sul dispositivo USB prima dell'utilizzo con il ricevitore. STRONG non si assume alcuna responsabilità per eventuali perdite di informazioni o circostanze derivanti dalla perdita di informazioni.
- Assicurarsi che il dispositivo USB sia già formattato per NTFS o FAT32, oppure formattarlo utilizzando il ricevitore. Per la formattazione è richiesto il codice PIN (default 1234)
- STRONG non si assume alcuna responsabilità per eventuali perdite di informazioni o circostanze derivanti dalla perdita di informazioni.

2.0 IL VOSTRO RICEVITORE

2.1 PIN PREDEFINITO: 1234

2.2 Pannello laterale

1. TV (HDMI)
2. Micro USB:

Per connettere il ricevitore alla vostra TV utilizzando, se necessario, il cavo adattatore HDMI.

Per la connessione di dispositivi USB o per l'alimentazione dalla presa USB della TV.

Fig. 1

IR extender Indirizzare il segnale del telecomando verso questo sensore.

3. Antenna:

Connessione antenna per la ricezione del segnale di trasmissione, usando un adattatore IEC.

2.3 Telecomando

Fig. 2

- | | |
|--|---|
| 1.  | Passa da On a Standby |
| 2. INFO | Apri le informazioni del canale corrente |
| 3. SLEEP | Premere SLEEP ripetutamente per selezionare lo spegnimento automatico |
| 4.  | Disattiva l'uscita audio del ricevitore |
| 5. AUDIO | Imposta il canale audio corrente su sinistra, destra o stereo |
| 6. SUB | Mostra la lista della lista sottotitoli |
| 7. PG+/PG- | Pagina su/giù e salto dei canali a 10 passi nella modalità lista canali |
| 8. EPG | Mostra l'EPG (Electronic Programme Guide) in modalità TV |
| 9. TEXT | Accesso al televideo |
| 10. MENU | Accede al menu principale, mentre all'interno del menu torna al menu precedente. |
| 11. EXIT | Esce dal menu o dal sub-menu |
| 12. ▲▼ | Menu Off: Passa al canale successivo/precedente
Menu On: Muove il cursore su/giù. |
| 13. ◀▶ | Menu Off: Diminuisce/aumenta il volume
Menu On: Cambia le impostazioni nel menu specifico |
| 14. OK | Menu Off: Mostra la lista canali attuale
Conferma delle Voci di Menu. |
| 15. GOTO | Seleziona l'ora per passare su un altro canale, mentre si è in modalità playback. |
| 16. FAV | Seleziona lista favoriti |
| 17. TV/R | Passa da modalità TV a modalità RADIO |
| 18. RECALL | Ritorno al menu precedente o al canale precedentemente visualizzato. |
| 19. 0~9 | Selezione canale o immette un valore |
| 20. ● | Registra il programma TV nel dispositivo di memoria USB |
| 21. ▶ | Fa partire la riproduzione dal file selezionato o ricominciare Timeshift |
| 22. II/TIMESHIFT | Fa iniziare la modalità Timeshift |
| 23. ◀▶ | Riavvolgimento/avanzamento rapido. |
| 24. ◀▶▶ | Voce Precedente /Successiva in Multimedia. |
| 25. TASTI COLORATI | Per Editare in menu, Multimedia e funzioni Televideo.
Seguire le istruzioni a video.
Combinato su tasti colorati: |
| 26. ZOOM | Zooma nelle foto quando ci si trova in modalità Foto |
| 27. ASPECT | Cambia i modi dell'aspetto, Automatico di default. |
| 28. V.F. | Cambia il formato del video. |

29. TIMER

Chiama direttamente il menu del Timer menu per vedere o impostare i timer

2.4 Installazione delle batterie

Fig. 3

Aprire il coperchio delle batterie posizionato sul retro del telecomando e inserire le due batterie AAA. Seguire l'indicazione della polarità indicata.

1. Aprire il coperchio
2. Installare le batterie
3. Chiudere il coperchio

2.5 Utilizzo del telecomando e dell'estensore IR.

Collegare l'estensore IR esterno al connettore IR del ricevitore e posizionare l'estremità del sensore in un punto comodo, dove può essere "visto" dal telecomando, ad esempio sul frontalino del pannello frontale della TV. Utilizzare il biadesivo fornito.

Fig. 4

Per utilizzare il telecomando puntarlo in direzione del ricevitore, la distanza di utilizzo non deve superare approssimativamente i 5 metri ed un'angolazione di 30 gradi circa.

NOTA:

La funzionalità del telecomando potrebbe essere limitata o impedita dalla presenza di ostacoli presenti tra il sensore del ricevitore (sul pannello frontale) e il telecomando. La luce diretta del sole o una fonte di luce particolarmente intensa potrebbe ridurre o disturbare la normale ricezione del segnale dal telecomando.

3.0 CONNESSIONE

3.1 Connessione all'antenna terrestre

Fig. 5

Per ricevere il segnale di trasmissione, l'antenna terrestre interna o esterna deve essere collegata al connettore RF IN del ricevitore. Utilizzare un cavo antenna adeguatamente schermato e connettori adeguati. Utilizzare l'adattatore SMA/IEC per collegare l'antenna.

3.2 Collegamento alla TV tramite cavo adattatore HDMI o direttamente alla porta HDMI

Fig. 5

Il televisore può essere collegato al ricevitore tramite cavo adattatore HDMI in dotazione. Se lo spazio tra gli ingressi HDMI è sufficiente ad accogliere il ricevitore con i vari cavi, allora può anche essere inserito direttamente in una porta HDMI del televisore. Procedere con cura, non dovrebbe verificarsi alcuna tensione fisica al televisore o al ricevitore una volta inserito.

3.3 Connettere un dispositivo di memoria esterna USB

Fig. 6

NOTE: Si raccomanda di usare una chiave USB 2.0 o superiore per registrare e riprodurre gli eventi televisivi.

Utilizzare il cavo a Y in dotazione (USB-A femmina a un'estremità, USB-A maschio e USB-micro alle altre due estremità). Collegare il cavo USB-A maschio alla porta USB del televisore adatta per fornire alimentazione a dispositivi esterni (5V e 0.9A) e collegare il connettore micro USB al ricevitore.

Il connettore USB-S femmina può essere utilizzato per collegare un HDD esterno opzionale. L'HDD sarà quindi alimentato dal televisore, non dal ricevitore.

Per un corretto funzionamento del Timeshift (visione differita) e delle funzioni di registrazione è necessario un dispositivo USB veloce (tipo hard disk). Se la riproduzione si interrompe oppure se l'immagine è distorta durante il playback o il Timeshift, significa che il dispositivo è a bassa velocità. STRONG non garantisce il corretto funzionamento delle funzioni di registrazione o di Timeshift con tutti i dispositivi USB.

4.0 PRIMA ACCENSIONE

Quando si usa il ricevitore per la prima volta appare il menù *Guida all'installazione*. Usare ▲▼ per spostarsi sull'impostazione che si desidera cambiare e utilizzare ◀▶ per cambiare i valori. Iniziare impostando la Lingua dello Schermo (OSD) usando ◀▶. Dopo aver selezionato la lingua, premere ▼ per andare su *Paese*. Selezionare il proprio paese usando ◀▶.

Altre opzioni sono:

Potenza Antenna: Impostare su *On* se si usa un'antenna attiva. Quando si imposta su *On*, ci avrà una potenza di 5 Volt sul connettore RF IN del ricevitore. Selezionare *Off* per le antenne passive.

Modalità Scan: Selezionare *Tutto* per memorizzare tutti i canali trovati, criptati e in chiaro o selezionare *FTA* per memorizzare solo i canali in chiaro. Nota: I canali criptati non si vedono con questo ricevitore.

Dopo aver eseguito tutte le impostazioni, spostarsi su *Ricerca canale* e premere **OK** per avviare la scansione.

Il ricevitore cercherà tutti i canali disponibili. Terminata la scansione il ricevitore passa alla modalità di visualizzazione.

NOTA: Se si seleziona il paese sbagliato, la lista di canali potrebbe essere disordinata e alcuni canali potrebbero risultare mancanti.

INFORMAZIONE: Nel caso in cui il menù *Guida all'installazione* non dovesse apparire dopo l'accensione del ricevitore per la prima volta, eseguire il reset del ricevitore alle impostazioni di fabbrica premendo il tasto **MENU** e selezionando *Ripristina impostazioni di fabbrica* nel sottomenù *Sistema*. (Il Pin di default è 1234)

5.0 GUIDA VELOCE ALL'UTILIZZO DEL RICEVITORE

Noi di STRONG comprendiamo che non riuscite ad aspettare di godervi l'alta definizione del vostro ricevitore digitale terrestre. La seguente guida veloce vi illustrerà le opzioni base del ricevitore. In ogni caso, vi consigliamo di leggere interamente il manuale per ottenere le migliori performance dal vostro ricevitore.

Per accendere il decoder o passare in Stand-by, utilizzate il tasto \odot del telecomando.

Scegliete il canale desiderato con i tasti \blacktriangle / \blacktriangledown . In alternativa, potete digitare il numero canale con i tasti 0~9 del telecomando. Oppure, premete **OK** in modalità visione per visualizzare la lista canali.

Il volume può essere regolato con i tasti \blacktriangleleft / \blacktriangleright .

La password di default è 1234.

6.0 OPERAZIONE

Il vostro nuovo ricevitore dispone di numerose funzioni che rendono la TV un vero piacere. Questo paragrafo descrive queste funzioni. Leggete anche il capitolo 7.0 per familiarizzare con il menu del ricevitore.

6.1 Cambiare canale

È possibile cambiare canale in Quattro modi diversi.

- Accesso diretto tramite i tasti 0~9
- Lista canali attraverso il tasto **OK**
Con i tasti **PG+** e **PG-** nella lista canali (lunga).
- Con i tasti \blacktriangle / \blacktriangledown .

6.1.1 Accesso diretto tramite i tasti0~9

Per accedere direttamente a un certo canale, immettete semplicemente il suo numero attraverso i tasti 0~9 del telecomando. I numeri canale possono essere lunghi fino a 4 cifre, ma è possibile inserire un numero con meno cifre. Attendete qualche istante e il ricevitore passerà al canale selezionato, o premete **OK** per passare immediatamente al canale desiderato.

6.1.2 Lista canali

Premete **OK** in modalità visione per visualizzare la lista canali. Utilizzare i tasti ▲▼ nella lista canali per visualizzare il canale desiderato e premere **OK** una volta per selezionare il canale. All'interno della lista dei canali è possibile utilizzare i tasti **P+/P-** anche per scorrere la videata della lista.

CONSIGLIO: Premere ◀▶ per navigare dalla lista TV alle liste favoriti o premere **FAV** per un elenco di tutte le liste disponibili.

6.1.3 Utilizzare i tasti ▲▼ o i tasti PG+/PG-

▲ passa al canale successivo.

▼ passa al canale precedente.

nella lista canali (lunga).

PG+ passa al canale successivo saltando di 10 in 10.

PG- passa al canale precedente saltando di 10 in 10.

6.2 Banner informativo

Durante la visione potete premere il tasto **INFO** in ogni momento per avere informazioni circa il canale attuale e l'evento. *Premete **INFO** due volte per dettagli tecnici sul canale corrente.

* Le informazioni sono visualizzate quando disponibili. La disponibilità dipende dall'emittente.

6.3 Selezione della lingua audio

Alcuni canali supportano la scelta tra formati audio e/o lingua. Per selezionare un altro canale audio, premere **AUDIO** in modalità visione. Una lista con i canali audio disponibili sarà visualizzata. Utilizzare ▲▼ per selezionare il canale visualizzato e confermate con **OK**.

6.4 Televideo

Il vostro ricevitore include la funzione Televideo. Per accedere a questa funzione premere il tasto **TEXT** in modalità vision e usare i tasti **0~9** per la ricerca delle pagine da visualizzare. I **TASTI COLORE** del telecomando vi permettono di andare direttamente alle varie pagine, come specificato sulla parte bassa della schermata Televideo. Utilizzare i tasti ▲▼ per accedere alla pagina successiva/precedente, e i tasti ◀▶ per selezionare sottopagine. Premere **EXIT** o **TEXT** per tornare in modalità vision.

6.5 Sottotitoli

Alcuni canali supportano una scelta di linguaggio sottotitoli. Premere **SUB** in modalità visione per visualizzare la lista delle lingue sottotitoli disponibili. Selezionate i sottotitoli con ▲▼ e premete **OK** per confermare. Premete **EXIT** per abbandonare senza salvare.

6.6 Timeshift

La funzione Timeshift vi permette di mettere in pausa trasmissioni TV live e di riprendere la riproduzione successivamente. Premere **II/TIMESHIFT** in modalità di visione per attivare il Timeshift. Sullo schermo appare il messaggio *Inserire Timeshift* e l'immagine si blocca. Premere ▶ per riprendere la riproduzione. Un banner mostra il tempo di offset dalla TV live. Premere **II** o **PLAY** per riprendere la riproduzione Timeshift. Apparirà un banner orario per indicare la differenza di tempo rispetto alla TV

in diretta. Premere **EXIT** per rimuovere il banner. Usare ◀▶ per Riavvolgere Velocemente/Avanzare Velocemente. Premere ■ per tornare alla TV live.

NOTE: Il Timeshift necessita di un dispositivo USB con sufficiente spazio libero e sufficiente velocità per funzionare correttamente.

6.7 EPG (Electronic Programme Guide)

La Guida Elettronica dei Programmi (EPG) è una funzione molto pratica che vi permette di visualizzare le informazioni sui programmi e di selezionare eventi/film per l'accensione programmata del ricevitore. Per accedere alla lista EPG premere il tasto **EPG** in modalità visione. Usate ◀▶ per selezionare il canale e ▲▼ per selezionare un evento. Usate **EXIT** per uscire dallo schermo informazioni dettagliate. Premere **OK** per prenotare automaticamente un evento. Le opzioni possono essere cambiate manualmente. Assicurarsi che il dispositivo HDD sia collegato e selezionare *Registrazione* nell'opzione *Modalità*. Confermare con **OK**. Usare i **TASTI COLORATI** per aggiungere, editare o cancellare manualmente una voce. La registrazione verrà salvata sulla cartella Multimedia>PVR>HBPVR del vostro dispositivo HDD. Vedere il capitolo 7.2 per maggiori informazioni.

NOTA: La disponibilità dei dati EPG dipende dall'emittente.

6.8 Registrazione istantanea

Il vostro nuovo ricevitore permette di effettuare una registrazione istantanea del programma che state guardando. Premete semplicemente ● per iniziare la registrazione. All'inizio della registrazione un segno di registrazione sarà mostrato per un breve momento nell'angolo in alto a destra del vostro schermo TV. Per fermare la registrazione, premere ■. Selezionare **Yes** e premere ancora **OK** per fermare la registrazione.

* Connettete un dispositivo USB con sufficiente spazio libero prima di iniziare la registrazione.

6.9 Sleep

Premere **SLEEP** ripetutamente per selezionare l'ora di spegnimento automatico, la funzione è **OFF** di default.

7.0 MENU PRINCIPALE

Il menu principale dà accesso alle impostazioni e funzioni multimediali. Per accedere al menu principale, premere **MENU** in modalità visione. Il menu principale consiste dei seguenti sottomenu: *Programmi*, *Immagine*, *Ricerca Canale*, *Ora*, *Opzione*, *Sistema* e *USB*.

Nel menu principale, le funzioni **MENU** o **EXIT** possono essere usate per tornare allo schermo precedente. Usare ◀▶ e **OK** per selezionare o cambiare le impostazioni. Usare i suggerimenti sulla parte inferiore dello schermo disponibili per certe funzioni. Per alcune voci di menu si deve inserire la Password di default 1234.

7.1 Programmi

Editare un programma

Dopo aver effettuato tutti i cambiamenti premere **EXIT**. Apparirà un banner di salvataggio. Per accedere a questo menu, inserire una Password valida. Le procedure sono le stesse per *Lista TV DVBT* e *Lista Radio DVBT*. Usare ◀▶ per passare dalla lista TV alla lista Radio e viceversa.

Spostare i canali

Usare ▲▼ per selezionare un canale e premere **ROSSO** per selezionarlo e spostarlo. Si può muovere il canale selezionato in alto o in basso nella lista canali usando ▲▼. Quando il canale è nella posizione desiderata premere nuovamente **OK**. Il canale è ora fissato nella nuova posizione. Dopo aver fatto tutti i cambiamenti, premere **EXIT**. Apparirà un banner di salvataggio.

Saltare i canali

I canali contrassegnati con *Salta* saranno saltati quando si fa zapping dei canali con i tasti ▲▼. I canali rimangono disponibili nella lista canali.

Usare ▲▼ per selezionare un canale e premere **VERDE** per contrassegnare o meno un canale da saltare. I canali selezionati per essere saltati saranno contrassegnati con il simbolo ⏸. Dopo aver fatto tutti i cambiamenti premere **EXIT**. Apparirà un banner di salvataggio.

Blocco dei canali

I canali bloccati possono essere visti solo inserendo la password. (**PASSWORD DI DEFAULT: 1234**) Premere ▲▼ per selezionare un canale e premere **GIALLO** per bloccare o sbloccare un canale. Inserire il codice PIN. I canali bloccati sono contrassegnati con il simbolo 🔒. E' possibile bloccare/sbloccare più canali in una sola sessione. Dopo aver fatto tutti i cambiamenti premere **EXIT**. Apparirà un banner di salvataggio.

Cancellare

Usare ▲▼ per evidenziare un canale e premere **BLU** per contrassegnarlo se lo si vuole cancellare, apparirà un banner di richiesta di conferma. Selezionare **OK** per cancellare il canale selezionato o **Exit** per cancellare. Premere **EXIT** dopo aver terminato.

NOTA:

I canali cancellati possono essere recuperati solo se si esegue una scansione della frequenza dal menu *Ricerca Canale*.

Aggiungere dei canali alla lista Preferiti

I canali possono essere aggiunti in 4 diversi gruppi di Preferiti. Premere **FAV** in *Creare un programma* per accedere alla funzione. Usare ▲▼ per selezionare il canale che si desidera aggiungere al gruppo Preferiti. Dopo aver evidenziato il canale scelto, premere **FAV**. Un canale Preferito potrà essere selezionato dalla lista che appare. Usare ▲▼ per selezionare la lista dei Preferiti in cui si desidera aggiungere il canale e premere **OK**, completare la procedura premendo **EXIT**. I canali preferiti sono contrassegnati con una stella. Dopo aver eseguito tutti i cambiamenti premere **EXIT**. Apparirà un banner di salvataggio.

Per rimuovere un canale dalla lista Preferiti, ripetere la stessa procedura, ma selezionare *Disabilita* dalla lista pop-up.

Rinominare un canale

Usare ▲▼ per selezionare un canale e rinominarlo. Quindi premere *Richiama*, apparirà una tastiera sullo schermo. Usare ◀▶▲▼ per selezionare i caratteri/funzioni e inserirli con **OK**. Quando si è terminato di editare, selezionare **OK** per confermare le modifiche. Dopo aver fatto tutti i cambiamenti premere **EXIT**.

7.2 EPG (Guida Elettronica di Programmazione)

La Guida Elettronica di Programmazione è una funzione utile che consente di vedere gli eventi programmati e le informazioni sui programmi e di contrassegnare eventi/film per la registrazione. Per accedere alla Guida EPG, premere il tasto **EPG** in modalità visualizzazione oppure selezionarla dal Menù principale nella sezione *Programmi*. Usare ◀▶ per selezionare un canale e ▲▼ per selezionare un evento. Le informazioni dettagliate dell'evento selezionato verranno mostrate nella finestra a destra. Se è disponibile più di una pagina di informazioni, premere i tasti **GIALLO** e/o **BLU** per accedere. Per contrassegnare un evento per la registrazione, premere **OK**. Apparirà un campo, controllare se la voce inserita è quella desiderata, altrimenti modificare. Per la registrazione è importante cambiare la Modalità da *Visione* a *Registrazione* altrimenti l'unità si attiverà solamente all'ora impostata. Premere **OK** per confermare l'orario di un evento selezionato. Apparirà la voce *Programmazione*. Usare i tasti suggeriti in basso dello schermo per *Aggiungere* manualmente, *Editare*, o *Cancellare* un orario.

NOTA: La disponibilità dei dati della EPG dipende dall'emittente.

NOTA: Un evento può essere registrato solo se è collegato un dispositivo USB adeguato.

7.3 LCN (Numerazione Logica dei Canali)

Se è attivata *LCN* (Numerazione Logica dei Canali), l'emittente indicherà *LCN* e i canali verranno memorizzati in un ordine definito. Impostare *LCN* su *On* per attivare la numerazione canali definita oppure *Off* per memorizzare i canali nell'ordine in cui sono trovati. Questa funzione è applicabile quando si effettua la ricerca di canali.

NOTA: Per modificare correttamente la lista canali (vedi cap 7.1), disattivare la funzione *LCN*.

7.4 Immagine

Usare questo menu per abbinare il ricevitore al televisore.

Sono disponibili le seguenti impostazioni:

Rapporto aspetto: Selezionare il rapporto di aspetto che si vuole abbinare al proprio televisore.
Le opzioni sono:

<i>Auto</i>	Nella maggior parte dei casi questa funzione è sufficiente ma può essere modificata per compensare errori di trasmissione o in base al gusto personale.
<i>16:9 widescreen</i>	Il programma in 4:3 sarà mostrato a pieno schermo con il contenuto allungato sui lati.
<i>16:9 Pillarbox</i>	Il programma in 4:3 sarà visualizzato normalmente ma con bande nere a sinistra e destra.
<i>16:9 Pan&Scan</i>	Il programma in 4:3 sarà visualizzato nel centro, per riempire l'intero schermo ma senza contenuti a sinistra, destra, sopra e sotto il programma.
<i>Risoluzione</i>	Se la qualità del video non è corretta, cambiare l'impostazione. Le impostazioni soddisfano le impostazioni più comuni per HDMI.
<i>576p:</i>	Per televisori digitali SD (alcuni televisori digitali supportano questa modalità).
<i>720p:</i>	Per televisori digitali HD (su connessione HDMI).
<i>1080i:</i>	Per televisori digitali HD (su connessione HDMI).
<i>1080p (50Hz):</i>	Per televisori digitali HD (su connessione HDMI).
<i>Auto:</i>	La migliore risoluzione possibile verrà stabilita in automatico quando si usa un televisore digitale HD collegato ad un cavo HDMI.
<i>Formato TV</i>	Le opzioni sono <i>PAL</i> e <i>NTSC</i> . In Europa il formato è <i>PAL</i> (di Default).

7.5 Ricerca canali

<i>Ricerca automatica</i>	Questo menu permette di cercare i canali su tutte le frequenze disponibili nella propria zona in modo automatico. Tutti i canali installati precedentemente e le liste Preferiti verranno cancellati. I canali trovati saranno installati nella lista canali e in seguito potranno essere raggruppati nelle liste Preferiti. Premere OK per avviare la scansione.
<i>Ricerca manuale</i>	Selezionare un canale per ricercare una specifica frequenza (la frequenza è conosciuta). Premere OK per avviare la scansione. La barra di qualità del segnale potrebbe risultare utile per controllare se la frequenza è in uso.
<i>Paese</i>	Selezionare il paese dove è utilizzato il ricevitore. Se non si effettua questa selezione, i canali potrebbero apparire in modo casuale nella lista canali senza un ordine logico.
<i>Potenza Antenna</i>	Impostare <i>On</i> se si usa un'antenna attiva. Quando si imposta <i>On</i> , si avranno 5 V sul connettore <i>RF in</i> del ricevitore. Selezionare <i>Off</i> per togliere l'alimentazione.
<i>Modalità Scan</i>	Selezionare <i>FTA</i> (Free-To-Air), per salvare solo i canali in chiaro o <i>Tutto</i> , per salvare tutti i canali trovati, anche quelli criptati. Poi selezionare <i>Ricerca Automatica</i> o <i>Ricerca Manuale</i> e premere OK per iniziare la scansione.

7.6 Ora

Impostare l'ora del proprio paese su orologio/ora del menu e sistema.

<i>Time Offset</i>	L'ora GMT può essere determinata automaticamente dall'emittente TV se è impostata la funzione <i>Automatico</i> . Il fuso orario è determinato dall'impostazione Paese nel menu <i>Ricerca canali</i> . Se è impostata la funzione <i>Manuale</i> , è possibile modificare direttamente il fuso orario nell'opzione <i>Fuso orario</i> . L'impostazione predefinita è <i>Automatico</i> .
--------------------	---

Fuso orario Se non è possibile ottenere l'ora corretta dall'emittente TV, modificare autonomamente l'impostazione *Fuso orario*.

ESEMPIO: nel caso dell'ora legale.

Standby Automatico Con la funzione di risparmio energetico, l'unità passerà automaticamente in modalità Standby, se non viene ricevuto alcun comando dal telecomando per il tempo impostato. Le opzioni sono *1 ora, 2 ore, 3 ore, Off*. L'impostazione predefinita è 3 ore.

Accensione/Spegnimento È possibile impostare ogni giorno un orario per l'accensione e lo spegnimento automatico dell'unità.

L'unità si avvierà sull'ultimo canale visualizzato.

NOTA: Impostare la funzione *Standby Automatico* su *Off*.

Accensione Impostare su *Abilita* se si desidera utilizzare la funzione di accensione automatica.

Ora accensione Immettere l'ora di attivazione con i tasti numerici sul telecomando.

Spegnimento Impostare su *Abilita* se si desidera utilizzare la funzione di spegnimento automatico.

Ora spegnimento Immettere l'ora di spegnimento con i tasti numerici sul telecomando.

7.7 Opzioni

Imposta le opzioni per le lingue.

Lingua OSD Utilizzare i tasti ◀▶ per selezionare la lingua di visualizzazione sullo schermo.

Lingua sottotitoli Imposta la preferenza per la priorità della lingua dei sottotitoli, se disponibile dall'emittente.

Lingua audio Imposta la preferenza per la priorità della lingua audio, se disponibile dall'emittente.

Audio digitale Le opzioni sono: *Off, PCM, RAW HDMI On, RAW HDMI Off*

PCM: tutto l'audio verrà mixato in un formato Stereo sulle uscite HDMI e S/PDIF.

RAW HDMI On: le informazioni audio non elaborate vengono trasmesse all'uscita HDMI, senza essere mixate in formato PCM Stereo, e saranno trasmesse ed elaborate da un amplificatore digitale o da un sistema home-theater per produrre audio multicanale.

RAW HDMI Off Nessun audio verrà inoltrato alle uscite.

Audiodescrizione Audiodescrizione per i non vedenti. Per avere il supporto di una traccia audio che descrive il contenuto sullo schermo, selezionare il volume dalla traccia della funzione audiodescrizione. L'impostazione predefinita è *Off*.

NOTA: L'audiodescrizione dipende dall'emittente che deve inserire una traccia audio di accompagnamento.

7.8 Sistema

Imposta alcune caratteristiche del sistema per manutenzione e protezione.

Controllo Genitori I programmi con la funzione Controllo Genitori possono essere bloccati per la visualizzazione e aperti solo con una password. Per configurare questa funzione, inserire prima la password, quindi selezionare un'età al di sopra della quale il canale deve essere protetto. Le opzioni sono: *Off*, da 1 a 18. L'impostazione predefinita è *Off*.

Imposta password Per impostare una password diversa da quella predefinita, inserire prima la vecchia password di 4 cifre, quindi inserire una nuova password e confermarla, inserendola di nuovo.

Ripristina impostazioni di fabbrica

Ripristina il ricevitore alle impostazioni predefinite di fabbrica. Questo è utile se l'unità si comporta improvvisamente in modo strano, ad es. dopo un'interruzione di corrente.

Selezionare **Sistema** quindi **Ripristina impostazioni predefinite**

nel menu principale e premere **OK** per selezionare. Immettere la password o la **password DEFAULT: 1234** e premere **OK** per confermare. Nota: questa opzione cancellerà tutti i canali, gli elenchi dei Preferiti e tutte le impostazioni. Il ricevitore si riavvierà e inizierà con il menu iniziale *Installazione*.

Informazioni Questo sottomenu mostra informazioni specifiche del ricevitore, come la versione hardware e software. Tenere a portata di mano la schermata *Informazioni* quando si contatta la nostra di assistenza diretta. La persona che risponde alla chiamata potrebbe richiedere le informazioni fornite in questa schermata.

Aggiornamento software

Questa funzione consente di aggiornare il software del ricevitore tramite la porta USB. Quando è disponibile un nuovo software per il ricevitore, esso può essere scaricato dal nostro sito web. Salvare il file del software (decompresso) nella directory principale del dispositivo di archiviazione USB (disco rigido, chiavetta, ecc.) e collegare il dispositivo alla porta USB del ricevitore. Per prima cosa apparirà una finestra che informa che è stato trovato un dispositivo USB. Quindi andare al menu *Sistema* e selezionare l'opzione *Aggiornamento Software*. Selezionare il file corretto nell'elenco. Premere **OK** per avviare l'aggiornamento. Quando l'aggiornamento è completato, l'unità si riavvierà automaticamente.

Richiamare i Canali Se questa funzione è su *On*, premendo il pulsante **RECALL** sul telecomando, verrà visualizzato l'elenco degli ultimi canali guardati. Scegliere il canale su cui ritornare e premere **OK**. Se la funzione è su *Off*, il pulsante **RECALL** farà tornare immediatamente all'ultimo canale visto.

7.9 USB

Multimedia

Questa funzione consente la riproduzione di diversi tipi di file dal dispositivo di archiviazione USB collegato.

Selezionare *Musica* e premere **OK** per riprodurre i file MP3 dalle proprie cartelle. Selezionare *Foto* e premi **OK** per visualizzare le proprie foto preferite in formato JPG. Selezionare *Film* e premere **OK** per accedere alla riproduzione di una serie di formati video. Selezionare *PVR* e premere **OK** e selezionare la cartella HBPVR per mostrare le registrazioni effettuate. L'unità supporta dispositivi USB HDD con formato FAT32. Tuttavia, è possibile utilizzarla su un dispositivo NTFS HDD formattato per PC. Assicurarsi che il dispositivo USB sia formattato correttamente. Utilizzare i suggerimenti dei pulsanti sullo schermo e i pulsanti multimediali come **RECALL** (Ritorna), ►, ■ e II sul telecomando per operare all'interno del lettore multimediale.

<i>Configurazione Foto</i>	Imposta le preferenze personali per la visualizzazione delle foto. Premere ► e le foto verranno mostrate in una modalità diapositiva automatica.
<i>Tempo di scorrimento</i>	Tempo di avanzamento alla foto successiva.
<i>Modalità diapositiva</i>	È possibile utilizzare diverse modalità per passare alle foto successive a cui è attribuito un numero oppure è possibile selezionare l'ordine <i>Casuale</i> di visualizzazione.
<i>Configurazione Film</i>	Per l'uso dei sottotitoli nel lettore film, impostare qui le funzioni.
<i>Sottotitoli</i>	Selezionare <i>normale</i> , <i>grande</i> o <i>piccolo</i> per la dimensione dei sottotitoli.
<i>Sottotitoli BG</i>	Selezionare il colore preferito dello sfondo dei sottotitoli.
<i>Font Colore Sottotitoli</i>	Seleziona il colore preferito dei caratteri dei sottotitoli.
<i>Configurazione PVR</i>	Affinché questa opzione funzioni, è necessario collegare un dispositivo USB.
<i>Dispositivo di Registrazione</i>	Se il dispositivo USB ha più di 1 partizione, selezionare quella che si vuole utilizzare.
<i>Dimensione Timeshit</i>	Seleziona la quantità di spazio libero da assegnare alla funzione Timeshit. L'impostazione predefinita è 1 GB, che rappresenta circa 1 ora di video, a seconda del formato e della risoluzione del video.

NOTA:

le informazioni sulla partizione o sul dispositivo corrente sono visualizzate sotto questa impostazione.

Formato

Si consiglia l'uso di un disco rigido USB, già formattato in un PC con FAT32 o NTFS.

AVVERTENZA: la funzione di formattazione cancellerà tutti i dati e le informazioni dal dispositivo USB o dalla partizione selezionata. Il produttore non si assumerà alcuna responsabilità per i dati danneggiati o persi sul dispositivo USB. Se si dispone di più partizioni sul dispositivo di archiviazione, selezionare la partizione che si desidera formattare e premere **OK** per continuare. Verrà visualizzato un banner di conferma. Premere **OK** per avviare la formattazione (o **EXIT** per annullarla). La procedura di formattazione richiederà del tempo, a seconda delle dimensioni del dispositivo di archiviazione utilizzato. Alla fine del processo, verrà visualizzato il messaggio "Formattazione completata". Premere **EXIT** due volte per uscire dal menu.

8.0 RISOLUZIONE PROBLEMI

Ci potrebbero essere varie ragioni per un funzionamento anomalo del ricevitore. Controllate il ricevitore basandovi sulle procedure riportate nella tabella qui di seguito. Se il ricevitore non dovesse funzionare in modo corretto anche dopo questa verifica contattate il vostro installatore di fiducia, chiamate il numero verde oppure inviate una email al nostro Centro Assistenza tramite il nostro sito www.strong.tv. **NON** cercare di aprire o disassemblare il ricevitore, potrebbe essere pericoloso e invalidare la garanzia.

Problema	Possibile causa	Cosa fare
Il LED di Standby e il display numerico (se disponibile sul vostro ricevitore) non si accendono.	Il cavo di alimentazione o l'alimentatore esterno non sono collegati.	Verificare che il cavo di alimentazione o l'alimentatore sia inserito nella presa a muro.
	Se il vostro ricevitore è dotato di interruttore: l'interruttore posto sul pannello posteriore è in posizione OFF (spento).	Accendere l'interruttore.
	Il sensore IR esterno non funziona.	Verificare se il sensore IR esterno è (correttamente) inserito.
	La presa di corrente potrebbe essere danneggiata.	Verificare con un altro dispositivo che l'alimentazione sia disponibile.

Problema	Possibile causa	Cosa fare
Nessun segnale	Il ricevitore non è collegato al cavo del digitale terrestre, satellite o della TV via cavo.	Verificare l'integrità del cavo segnale.
		Verificare che il cavo coassiale sia inserito correttamente nell'ingresso del ricevitore.
	Connettore F danneggiato o IEC.	Verificare che i connettori non abbiano danni visibili.
	L'antenna è danneggiata (terrestre o parabola).	Verificare che l'antenna non abbia danni visibili.
	Nessun segnale nella vostra area.	Consultate il vostro rivenditore o contattate il servizio locale.
	Una antenna "attiva" richiede che l'alimentazione antenna sia attivata.	Attivare la funzione di alimentazione dell'antenna/ connettere una alimentazione esterna.
	Direzione dell'antenna sbagliata.	Verificare la forza/qualità del segnale e posizionate l'antenna di conseguenza, oppure contattate il Servizio di assistenza.
	Multiswitch difettoso o privo di alimentazione.	Verificare che il cavo di alimentazione o l'alimentatore sia inserito nella presa a muro. Consultare il Servizio di assistenza.
Le immagini e l'audio rimangono bloccati, o viengono distorti.	le trasmissioni del segnale sono troppo deboli o hanno riflessioni/interferenze. L'antenna non è ben posizionata.	Premere tre volte il tasto INFO del telecomando per visualizzare la barra del segnale (se disponibile sul vostro ricevitore) e verificare la qualità del segnale (entrambi i parametri dovrebbero raggiungere i due terzi della barra), altrimenti contattare il Servizio di assistenza.

Problema	Possibile causa	Cosa fare
Nessun suono dal TV o dall'amplificatore.	Il volume della TV o del ricevitore è troppo basso.	Alzare il volume del TV con il suo telecomando. Alzare il volume del ricevitore con il suo telecomando.
	Non è stato impostata la sorgente (input) sulla TV o sul amplificatore, o il dispositivo è impostato su una risoluzione troppo alta e non supportata dalla TV.	Selezionare la sorgente TV/ amplificatore corretta.
		Selezionare una risoluzione inferiore sul ricevitore.
	La TV, il ricevitore digitale o l'amplificatore non è acceso.	Accendere la TV/ricevitore digitale/amplificatore.
	La TV o il ricevitore digitale non è connesso alla rete.	Verificare l'alimentazione.
	Cavi mal collegati.	Assicurarsi che ogni cavo A/V digitale o analogico, che collega tra loro i vari dispositivi (TV, ricevitore digitale, amplificatore) sia connesso correttamente.
	L'Audio è disabilitato.	Premere il tasto  sul telecomando.
	La TV è spenta.	Accendere la TV.
Nessun accesso a servizi codificati.	il canale è codificato. Il vostro ricevitore non supporta canali codificati.	Selezionare un altro canale.
Nessuna reazione dal telecomando	Il ricevitore è spento.	Collegare ed accendere il ricevitore.
	Il telecomando non è puntato correttamente.	Puntare il telecomando in direzione del sensore IR sul pannello frontale del ricevitore.
	Il sensore IR nel pannello frontale del ricevitore è ostruito.	Evitare o rimuovere ostruzioni.
	Le batterie del telecomando non sono inserite, scariche o inserite male.	Controllare se le batterie sono state inserite correttamente oppure se sono scariche. In tal caso provvedere alla sostituzione.

Problema	Possibile causa	Cosa fare
Dopo aver spostato il ricevitore DVB-T2 in un'altra stanza/area non è più in grado di ricevere il segnale.	Il segnale è troppo debole.	Premere INFO per visualizzare le barre del segnale e regolare la posizione dell'antenna per migliorare la ricezione. In alternativa risintonizzate i canali.
	Il segnale Forza/Qualità potrebbe essere più basso di prima se si usa una antenna interna.	Se si utilizza una antenna attiva (alimentata) verificare se la funzione "alimentazione antenna" è accesa. Provare ad utilizzare una antenna esterna.
Il ricevitore si spegne o va in standby automaticamente.	La funzione <i>Auto Standby</i> è attiva e si è entrata in funzione.	Disabilitare <i>Auto Standby</i> . Consultare il manuale utente del proprio ricevitore per ulteriori dettagli.
Codice PIN/password dimenticata.		Il codice PIN predefinito è 1234 (fare riferimento al manuale utente del proprio ricevitore).
		Contattare il rivenditore locale oppure inviare una mail al nostro Supporto tramite www.strong.tv
Codice di blocco canali dimenticato		Contattare il rivenditore locale oppure inviare una mail al nostro Supporto tramite www.strong.tv
La riproduzione di video (o Timeshift) causa il blocco dell'immagine o altri disturbi/distorsioni, specialmente con contenuti HD.	La velocità di scrittura/lettura del dispositivo USB potrebbe essere troppo bassa.	Assicurarsi di utilizzare un dispositivo di archiviazione USB con uno spazio ed una velocità sufficiente.
Il dispositivo di archiviazione USB non funziona correttamente.	Il consumo energetico del dispositivo USB è troppo alto.	Connettere un alimentatore esterno al proprio dispositivo USB HDD.
	La formattazione del dispositivo USB non è corretta.	Formattare il dispositivo USB in FAT 32 tramite PC.

Problema	Possibile causa	Cosa fare
La registrazione non è più possibile.	il supporto di archiviazione selezionato è pieno.	Eliminare una o più registrazioni. Oppure collegare un altro dispositivo di archiviazione.
Il ricevitore si spegne automaticamente ad una certa ora.	La funzione Auto Standby è attiva.	Verificare l'impostazione della funzione Auto Standby e disabilitarla se necessario.

9.0 SPECIFICHE TECNICHE

Demodulatore:

Demodulatore: DVB-T/T2 COFDM; 16 QAM/64 QAM; QPSK; 128/256QAM
Modalità di trasmissione: 2 K - 8 K

Decoder video:

Livello di profilo: HEVC (H265)
AVC/H.264HP@L4.1, MPEG-4 ASP supportato
Risoluzione video: 480i, 480p, 576i, 576p, 720p, 1080i, 1080p
Decodifica: PAL/NTSC
Rapporto Immagine: 4:3 Letterbox, 4:3 Pan & Scan, 16:9, Auto

Decoder audio:

Supporto audio: Dolby Digital Plus*/AC3/PCM
MPEG MusiCam Layer II
Frequenza di campionamento: 32, 44.1, 48 KHz
Modalità audio: Stereo, Mono

* Dolby Digital Plus, Dolby Digital e il simbolo doppia-D sono marchi registrati dei Dolby Laboratories.

Tuner:

Front End: DVB-T2, UHF & VHF Tuner
Frequenza d'ingresso: 174 - 230 MHz (VHF) & 470 - 790 MHz (UHF)
Livello segnale d'ingresso: -20 ~ -82 dBm
Potenza Antenna: 5 V DC, max. 50 mA, protezione corto circuiti

Memoria e Sistema

Memoria Flash: 4 MB
SDRAM: 64 MB

Connettori:

ANT IN - IEC Femmina
HDMI
Micro USB 2.0 port: 5 V/500 mA (max.) supportati
IR

Dati generali:

Consumo:	2.5 (max)
Consumo in standby:	<0.5 W
Temperatura di lavoro:	0 ~ +40° C
Temperatura di immagazzinamento:	-25 ~ +60° C
Umidità di lavoro:	10 ~ 85%, RH, Non-condensing
Dimensioni (LxPxA) in mm:	103 x 28 x 12
Peso:	0.120 kg

10.0 INFORMAZIONE AGLI UTENTI

ai sensi dell'art. 13 del decreto legislativo 25 luglio 2005, n. 15 "Attuazione delle Direttive 2002/95/CE, 2002/96/CE e 2003/108/CE, relative alla riduzione dell'uso di sostanze pericolose nelle apparecchiature elettriche ed elettroniche, nonché allo smaltimento dei rifiuti"

Il simbolo del cassetto barrato riportato sull'apparecchiatura indica che il prodotto alla fine della propria vita utile deve essere raccolto separatamente dagli altri rifiuti.

L'utente dovrà, pertanto, consegnare l'apparecchiatura alla fine della vita utile agli idonei centri di raccolta differenziata dei rifiuti elettronici ed elettrotecnici, oppure riconsegnarla al rivenditore al momento dell'acquisto di una nuova apparecchiatura di tipo equivalente, in ragione di uno a uno. L'adeguata raccolta differenziata per l'avvio successivo dell'apparecchiatura dismessa al riciclaggio, al trattamento e allo smaltimento ambientalmente compatibile contribuisce ad evitare possibili effetti negativi sull'ambiente e sulla salute e favorisce il riciclo dei materiali di cui è composta l'apparecchiatura.

Lo smaltimento abusivo del prodotto da parte dell'utente comporta l'applicazione delle sanzioni amministrative di cui al dlgs. n. 22/1997" (articolo 50 e seguenti del dlgs. n. 22/1997).

Trattamento del dispositivo elettrico od elettronico a fine vita (Applicabile in tutti i paesi dell'Unione Europea e in quelli con sistema di raccolta differenziata)

Questo simbolo sul prodotto o sulla confezione indica che il prodotto non deve essere considerato come un normale rifiuto domestico, ma deve invece essere consegnato ad un punto di raccolta appropriato per il riciclo di apparecchi elettrici ed elettronici. Assicurandovi che questo prodotto sia smaltito correttamente, voi contribuirete a prevenire potenziali conseguenze negative per l'ambiente e per la salute che potrebbero altrimenti essere causate dal suo smaltimento inadeguato. Il riciclaggio dei materiali aiuta a conservare le risorse naturali. Per informazioni più dettagliate circa il riciclaggio di questo prodotto, potete contattare l'ufficio comunale, il servizio locale di smaltimento rifiuti oppure il negozio dove l'avete acquistato.